

SUSPENSIÓN

MECÁNICA MUELLES

SUSPENSIONES
ENSA

TIPO <<<<<< 77-823KC TANDEM
TORTON DINA

RIDE SAFETY



Disponibilidad
Inmediata



Entrega a toda
el país y Latam

DINA TORTON TANDEM

- Capacidad de carga por Eje: Hasta 25,000 lbs (22.00 a 24.00 Toneladas)
- Para: Diferencial de 5"
- Altura de manejo: 15"
- SENCILLO (1 Eje) o TÁNDEM (2 Ejes) o TRIDEM (3 Ejes)
- Peines: 12, 13 y 14 Hojas
- Juego para Eje Completo o Piezas Individuales

- Capacidad de carga por Eje: Hasta 25,000 lbs (22.00 a 24.00 Tn)
- Para: Diferencial de 5"
- Altura de manejo: 15"
- SENCILLO (1 Eje) o TÁNDEM (2 Ejes) o TRIDEM (3 Ejes)
- Peines: 12, 13 y 14 Hojas
- Juego para Eje Completo o Piezas Individuales

KITS DE REEMPLAZO | REFACCIONES | COMPLEMENTOS | FABRICACIÓN Y DISEÑO

CAÑERO
TORTON
VOLTEO

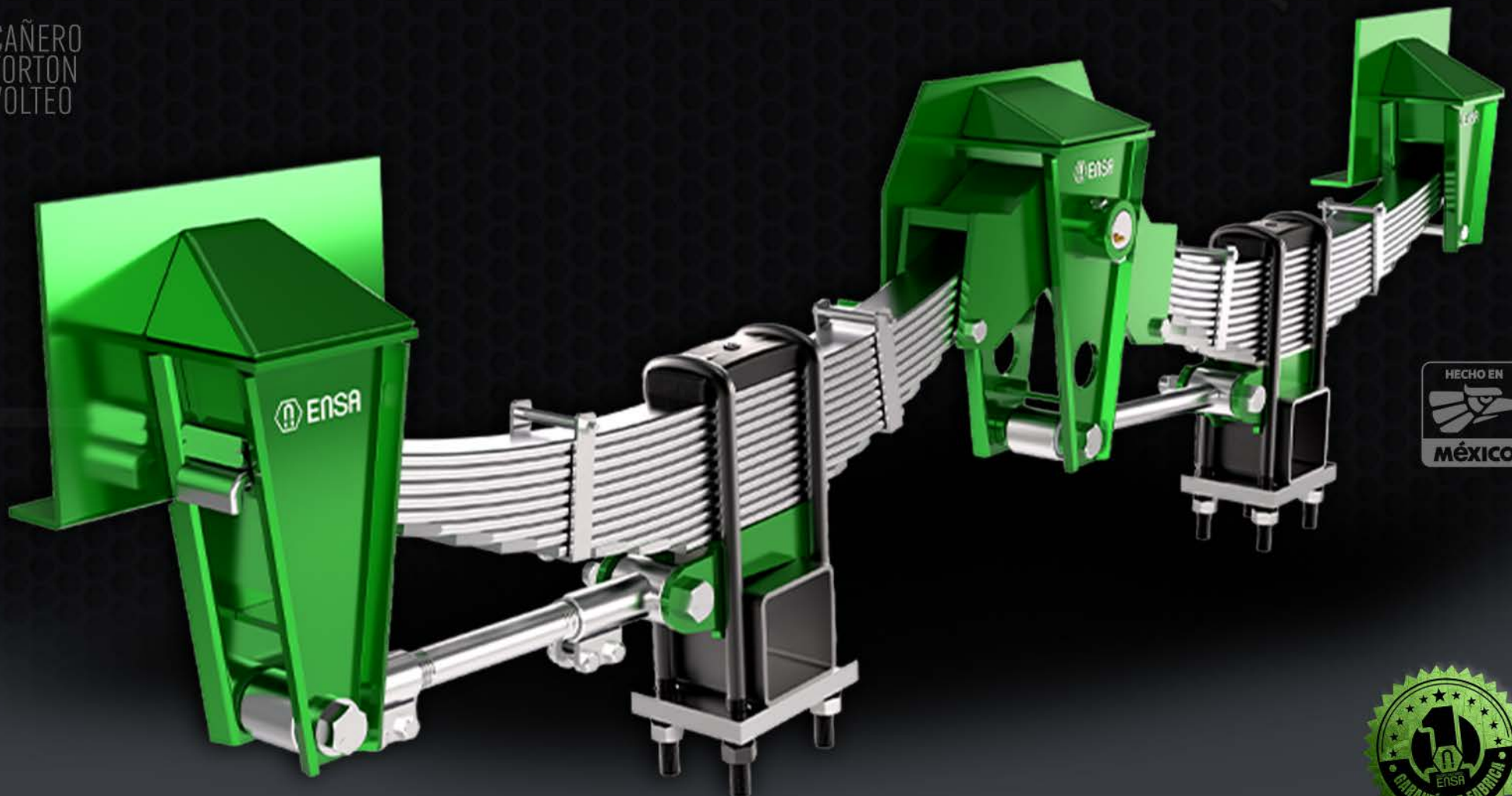

+ (52) 33 1810 7141
WhatsApp

PULGADA / PULGADA
CALIDAD GARANTÍA PRECISIÓN

www.suspensionesensa.com
f i y t /suspensionesensa



77-823 KC Kit de Suspensión Mecánica
Tipo: DINA TORTON - TANDEM
Eje Completo (Derecho e Izquierdo)

SUSPENSIONES ENSA

TUERCAS Y ABRAZADERAS ENSA SA DE CV

- Pulgada A Pulgada ¡Calidad Garantía Precisión!
- Lo Hecho en México, está Bien Hecho!

Descripción:

- Herrajes fabricados en Acero al carbón de alta resistencia
- Especificaciones y dimensiones OEM
- Soldadura de alta penetración apegado a la norma AWS
- Proceso de Soldadura Robotizada
- Sistema de calidad por procesos
- Procesos de calidad verificados
- Confiabilidad en el desempeño y durabilidad de nuestro producto.

Usos Recomendados

- Instalación en Chasis

Recomendado para Vehículos de Carga

- Volteos, Cañeros, Torton

Suspensión Mecánica | Muelles |

- TIPO DINA TORTON TANDEM

Características

- Capacidad de carga por Eje: 25,000 lbs (22.00 a 24.00 Toneladas)
- Para: Diferencial de 5"
- Altura de manejo: 15"
- Sencillo (1 Eje) o Tandem (2 Ejes) o Tridem (3 Ejes)
- Peines: 12, 13 y 14 Hojas
- Juego para Eje Completo o Piezas Individuales
- Herrajes Fabricados con Acero al Carbón
- Componentes de calidad
- Manufactura 100% mexicana



CÓDIGO	PZA	NOMBRE	Largo cm	Ancho cm	Alto cm	Peso kg	
		Muelle					
M 32028	4	Opción: 1	Multi-Hoja" Peine 12 hojas	123.5	10.76	27.77	297.84
M 32028M	4	Opción: 2	Multi-Hoja" Peine 13 hojas	127	3	30.9	330.72
M 32028R	4	Opción: 3	Multi-Hoja" Peine 14 hojas				346.00
77-100 A	2	Torre Central	Torre Central Tipo TORTON	52	24.94	48.9	84.54
82-023	2		Perno para Balancín	5	5	21	6.64
82-132	1		Grasera Recta H200 1/8	1.25	1.25	1.75	0.01
81-603	2		Buje de Bronce	6.35	6.35	10.16	1.94
12-511	1		Tornillo	3.81	0.75	0.87	0.10
23-107	1		Tuerca	1.13	1.87	2.17	0.02
77-334	2		Balancín	49.4	10.16	22.7	28.92
77-500 A	2		Torre Central	52.7	23.8	50.9	46.84
77-513 A	2	Suspensión	Percha Tras-Delantera TORTON Punta 1"	36.1	21.4	49.6	38.70
77-514	2		Percha Tras-Trasera TORTON	36.2	21.28	40.13	34.50
79-656	2		Tensor Fijo 123 Largo 19" (E)	54.6	7	6.35	8.82
79-607	2		Tensor Ajustable 123 Largo 19"	54.6	7	7.23	12.84
81-368	8		Buje con Casquillo P/Tir 1x2x3	3	2	2	2.08
96-319 B	8		Abrazadera 7/8" x 3" x 19"	10.7	1.11	4.77	22.96
66-309	16		Tuerca Alta Maquinada Fina De 7/8"-14H (11/4" x Alto 11/8")	3.67	3.18	2.94	1.92
28-512	16		Rondana Plana ASTM F436 Natural 7/8"	4.45	4.45	4.45	0.48
87-004	2		Asiento Muelle Cuadrado Alto 123	26.96	9.84	10.8	7.48
87-014	2		Asiento Muelle Cuadrado Alto 123 con Cuña	26.61	9.84	10.8	7.42
79-209	4		Chumacera Cuadrada TANDEM 1" B 15/16"	20.7	15.08	2.54	3.00
79-211	4		Tapa Supa Trasera 3" Semi Universal (15218)	7.84	3.13	1.32	8.48
12-507	8		Tornillo Hexagonal Grado 5 Pavonado NF 1/2" x 2"	5.87	1.88	2.17	0.56
25-107	8		Tuerca Seguridad Inserto Nylon Galvanizada NF 1/2"	1.34	1.89	2.18	0.16
24-109	6		Tuerca Seguridad Inserto Nylon Galvanizada NC 5/8"	1.9	2.381	2.75	0.27
11-613	6		Tornillo Hexagonal Grado 5 Pavonado NC 5/8" x 4 1/2"	12.4	2.381	2.75	1.26
25-112	8		Tuerca Seguridad Inserto Nylon Galvanizada NF 1"	2.65	3.65	4.21	1.10
12-916	4		Tornillo Hexagonal Grado 5 Pavonado NF 1" x 6"	16.78	3.81	4.4	2.96
12-915	4		Tornillo Hexagonal Grado 5 Pavonado NF 1" x 5 1/2"	15.5	3.81	4.4	2.76

Peso Total del Kit Neto al Fabricar: 672.76 kgs

EL JUEGO SE ENTREGA ARMADO "LISTO PARA INSTALAR"

(El peso Total varía ±20 kg en los componentes "según el proveedor" y empaque al embarcar)

CERTIFICADO DE CALIDAD DE ACERO

NOTA IMPORTANTE: Esta tabla es para fines de referencia, para solicitar su certificado real, valide el lote y código de fabricación de sus piezas

Características			Propiedades Mecánicas - Test Tensión - Dureza				Cumplimiento Normativas	
Material	Calibre	Grado	Elongación %	RC (YP) 1 MPA (KSI)	RT (TS) 2 MPA (KSI)	Dureza Rockwell Std Tolerancia	Norma de Calidad / Grado / SubNorma	
Acero / Rollo Caliente	0.2500	A36-1/4	28	363 / (52.7)	486 / (70.5)	63.4 60 ± 78	ASTM A 36 (V 2014 REV 0)	
Acero / Rollo Caliente	0.3126	A36-5/16	32	312 / (45.3)	464 / (67.3)	70.9 65 ± 82	ASTM A 36 (V 2014 REV 0)	
Acero / Rollo Caliente	0.3752	A36-3/8	29	389 / (56.4)	457 / (66.3)	74.6 65 ± 88	ASTM A 36 (V 2014 REV 0)	
Acero / Rollo Caliente	0.500	A36-1/2	43	317 / (46.0)	411 / (59.6)	79.4 70 ± 90	ASTM A 36 (V 2014 REV 0)	
Acero / R. C. c/ Skin Pass	0.1874	A36-3/16	29	355 / (51.6)	455 / (66.1)	61.3 54 ± 65	ASTM A 36 (V 2014 REV 0)	
Acero / R. C. c/ Skin Pass	0.3126	A50-5/16	32	474 / (68.7)	559 / (81.1)	69.7 67 ± 85	ASTM A 572/50 TIPO 1 (V 2015 REV 1)	

Responsiva del proveedor autorizado que certifica la materia prima "ACERO" suministrado a: Tuercas y Abrazaderas ENSA SA de CV (Suspensiones ENSA), para la fabricación y manufactura de sus productos.

Certificamos que el material ha sido ensayado por personal independiente al área de manufactura con resultados satisfactorios en cumplimiento de la norma de producto arriba descrita. La conformidad de los resultados de los ensayos está basado en aceptación simple. Los resultados en este certificado se relacionan únicamente a los materiales ensayados aquí descritos. Propiedades mecánicas: ASTM A370, E8, E18, E517, E646, E23; ISO 6892, 10113, 10275, Y 148; JIS Z2254, Z2253 y Z2245; NMX-B-172, B-119 y B-120. Ensayos metalográficos: ASTM E45 y E112; ISO 643, 3887, 4967. Peso de capa: ASTM A754 o ASTM A90, ISO 1460, NMX-H-014. Análisis químico: ASTM E415 y E1019; NMX-B-001. Ensayos de pintura: ASTM D523, D5796, D2244, D3363, D8331, D4145, D5402 y D2794. Propiedades magnéticas: ASTM A343. Rugosidad: SAEJ911. Densidad de espuma panel: ASTM D2126.

GARANTÍA DE SUSPENSIONES ENSA

- Garantía de 1 Año en nuestros productos, solo aplica en productos fabricados por Tuercas y Abrazaderas ENSA SA de CV y es válido solo en defectos de fabricación y aplica a partir de que es facturado y/o entregado.
- La Garantía no aplica en condiciones en la que la pieza haya sido sometida a eventos que sean considerados fuera de uso normal o cotidiano para lo que fue fabricado.
- Toda solicitud de garantía debe de reportarse con evidencia fotográfica y circunstancial de la misma y se debe de presentar la factura de compra del producto, mismo que será procesado y puesto a dictamen de parte de nuestro departamento de calidad para su resolución.
- Nuestra garantía no aplica en: Muelles, Componentes neumáticos, Pernos, Bujes varios, Bujes de bronce, Hule o poliuretano ni Amortiguadores, entiéndase cualquier refacción o componente adicional, incluyendo tornillería, estando sujetos a las garantías de nuestros proveedores. Por lo que se solicita que al recibir el producto verifique su funcionalidad dentro de los primeros 10 días de uso y si en su caso aplica, poder realizar una solicitud de reposición de la pieza(s) en cuestión.
- Para más información en su compra o producto, consulte nuestro documento de política de garantía en www.suspensionensa.com

Queda prohibida cualquier copia, distribución, alteración o modificación de cualquier elemento presentado en este documento. Toda la información aquí presentada está diseñada a partir de documentación técnica y conocimiento mecánico de nuestro departamento de ingeniería, cualquier instalación o adaptación debe verificarse antes de implementarse.

Suspensiones ENSA® y E-track® son marcas registradas de Tuercas y Abrazaderas ENSA S.A. de C.V. Cualquier uso no autorizado será sancionado conforme a las leyes vigentes de derecho de autor e IMPI. Este documento es para fines informativos





• 77-513 A x2
"Percha Delantera"



• 77-514 x2
"Percha Trasera"



• 77-500 A x2
"Torre Central"



• 28-512 x16
"Rondana Plana"



• 66-309 x16
"Tuerca Alta Maquinada"



• 82-023 x2
"Perno para Balancín"



• 82-132 x1
"Grasera Recta H200 1/8"



• 12-511 x1
"Tornillo"



• 23-107 x1
"Tuerca"

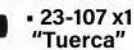

• 79-656 x2
"Tensor Fijo"



• 79-607 x2
"Tensor Ajustable"



• 81-603 x2
"Buje de Bronce"



• 96-319 B x8
"Abrazadera Semi Redonda"
7/8 x 3 x 18" o 19"



• 77-334 x2
"Balancín"



• 24-109 x6
"Tuerca"



• 81-368 x8
"Buje"



• 11-613 x6
"Tornillo"



• 25-112 x8
"Tuerca"



• M 32028 x4
"Muelle Multi-Hoja" Peine 12 hojas



Otras Opciones:
Peine 13 hojas • M 32028M
Peine 14 hojas • M 32028R

• 79-209 x4
"Chumacera Eje Cuadrado"



• 79-211 x4
"Tapa Delantera"

• 12-915 x4
"Tornillo"



• 25-107 x8
"Tuerca"



• 12-916 x4
"Tornillo"



• 12-507 x8
"Tornillo"



• 87-004 x2
"Asiento Cuadrado
Alto 1.2.3."



• 87-014 x2
"Asiento Cuadrado
Alto con Cuña"



Queda prohibida cualquier copia, distribución, alteración o modificación de cualquier elemento presentado en este documento. Toda la información aquí presentada está diseñada a partir de documentación técnica y conocimiento mecánico de nuestro departamento de ingeniería, cualquier instalación o adaptación debe verificarse antes de implementarse.

Suspensiones ENSA® y E-track® son marcas registradas de Tuercas y Abrazaderas ENSA S.A. de C.V. Cualquier uso no autorizado será sancionado conforme a las leyes vigentes de derecho de autor e IMPI. Este documento es para fines informativos

PULGADA / PULGADA

CALIDAD GARANTÍA PRECISIÓN





TIPO TORTON DINA "TANDEM"

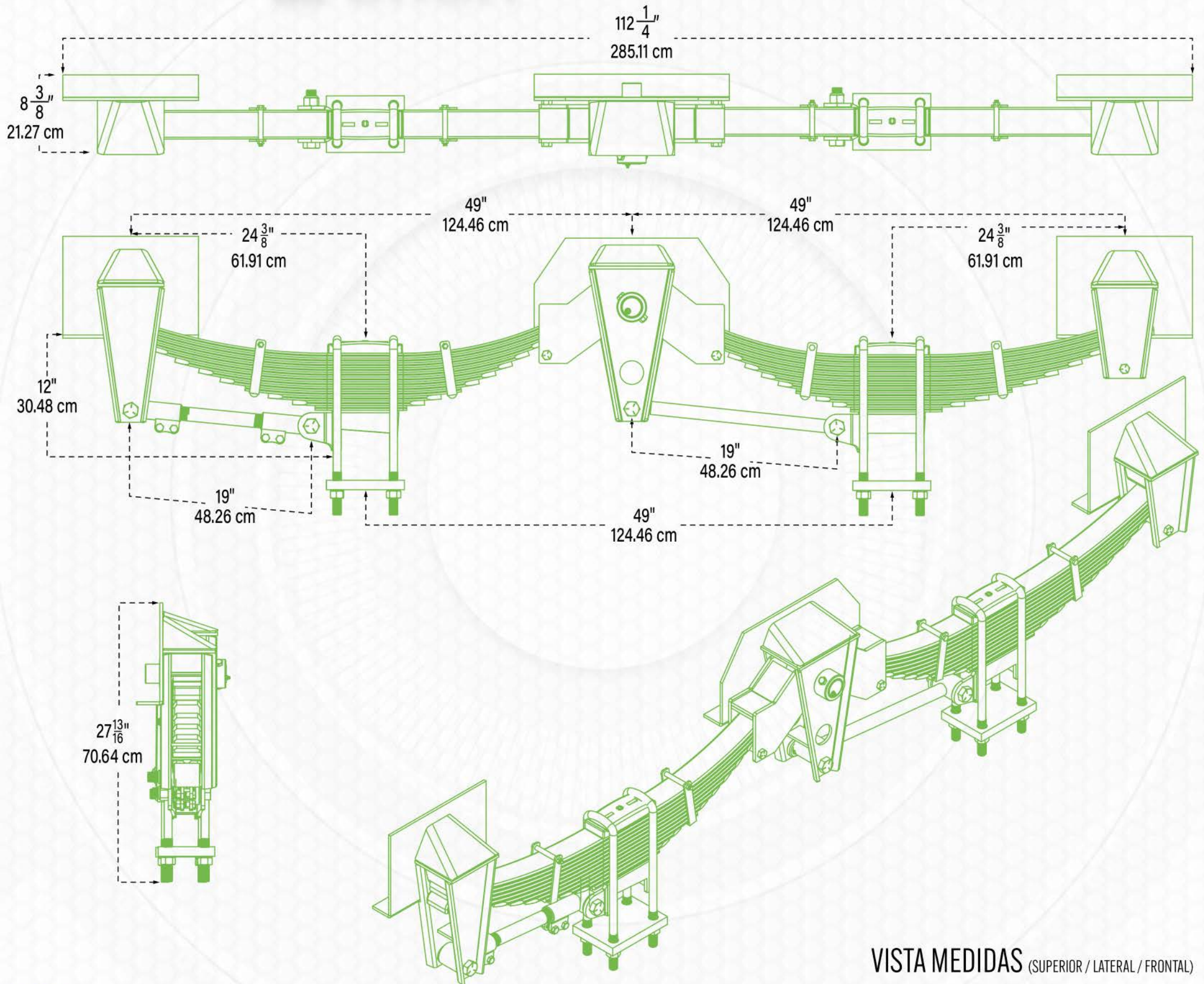

VISTA MEDIDAS (SUPERIOR / LATERAL / FRONTAL)

Queda prohibida cualquier copia, distribución, alteración o modificación de cualquier elemento presentado en este documento. Toda la información aquí presentada está diseñada a partir de documentación técnica y conocimiento mecánico de nuestro departamento de ingeniería, cualquier instalación o adaptación debe verificarse antes de implementarse.

Suspensiones ENSA® y E-track® son marcas registradas de Tuercas y Abrazaderas ENSA S.A. de C.V. Cualquier uso no autorizado será sancionado conforme a las leyes vigentes de derecho de autor e IMPI. Este documento es para fines informativos

PULGADA / PULGADA

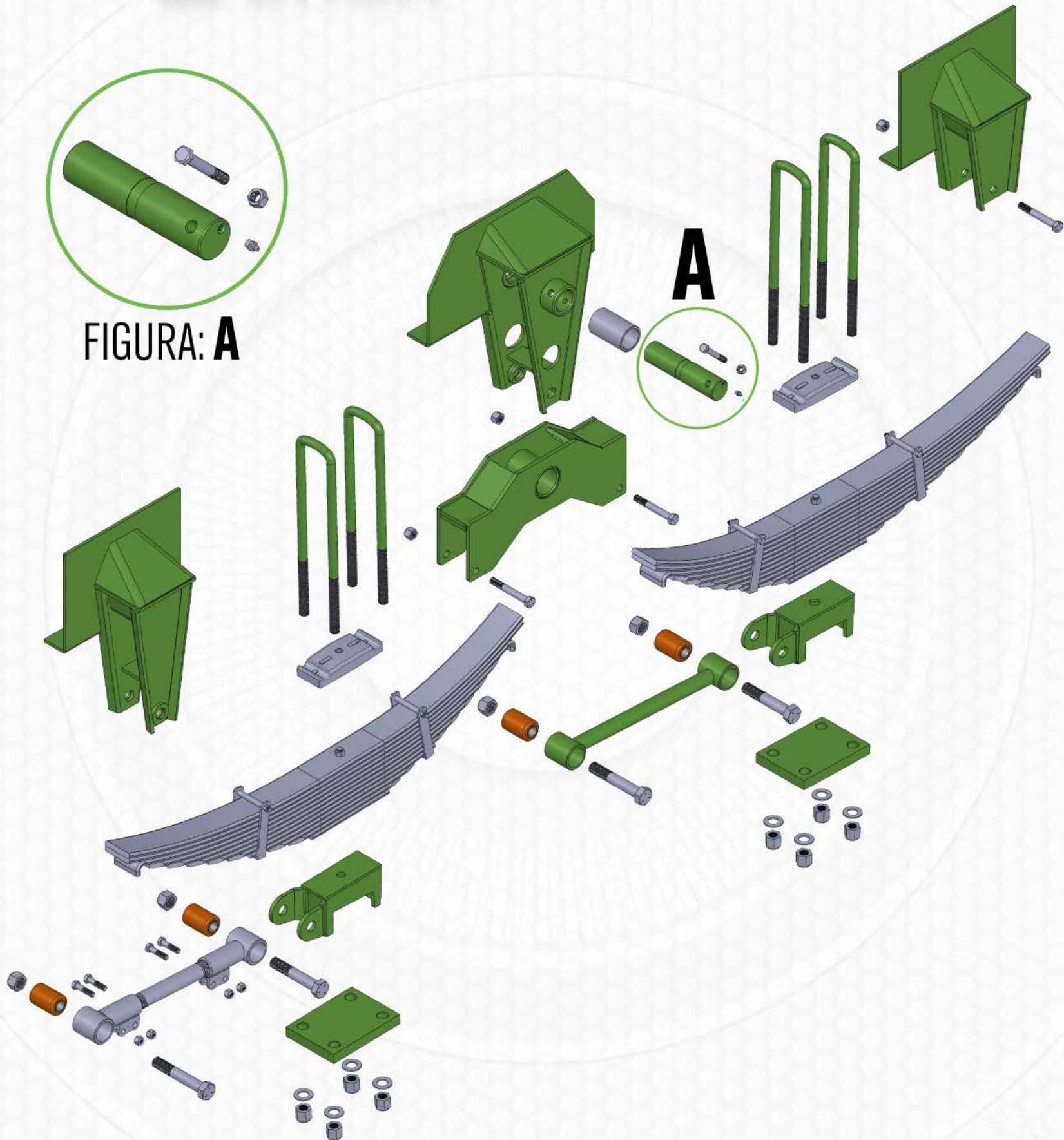

CALIDAD GARANTÍA PRECISIÓN

FIGURA: **A**

DESPIECE

Queda prohibida cualquier copia, distribución, alteración o modificación de cualquier elemento presentado en este documento. Toda la información aquí presentada está diseñada a partir de documentación técnica y conocimiento mecánico de nuestro departamento de ingeniería, cualquier instalación o adaptación debe verificarse antes de implementarse.

Suspensiones ENSA® y E-track® son marcas registradas de Tuercas y Abrazaderas ENSA S.A. de C.V. Cualquier uso no autorizado será sancionado conforme a las leyes vigentes de derecho de autor e IMPI. Este documento es para fines informativos

RIDE SAFETY

www.suspensionesensa.com



SUSPENSIONES
ENSA

77-823 KC

TIPO TORTON DINA "TANDEM"

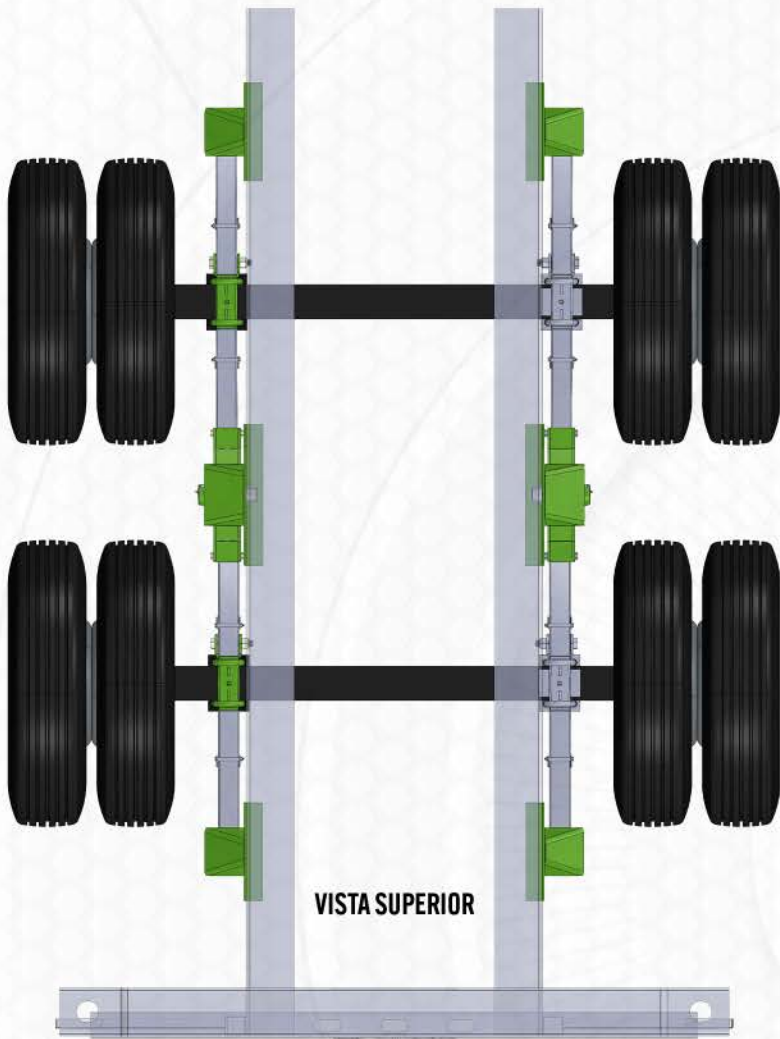

VISTA SUPERIOR

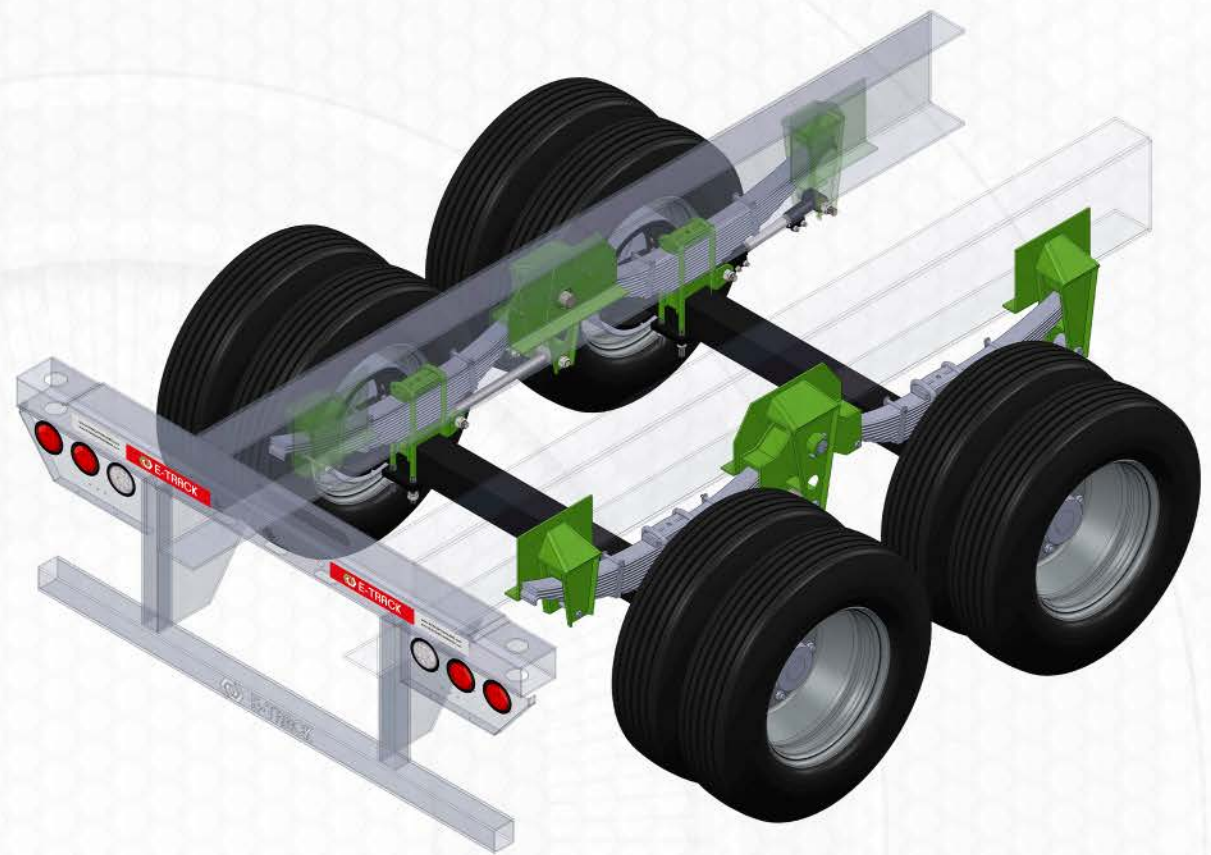

VISTA ISOMETRICA



VISTA TRASERA

IZQUIERDA

DERECHA

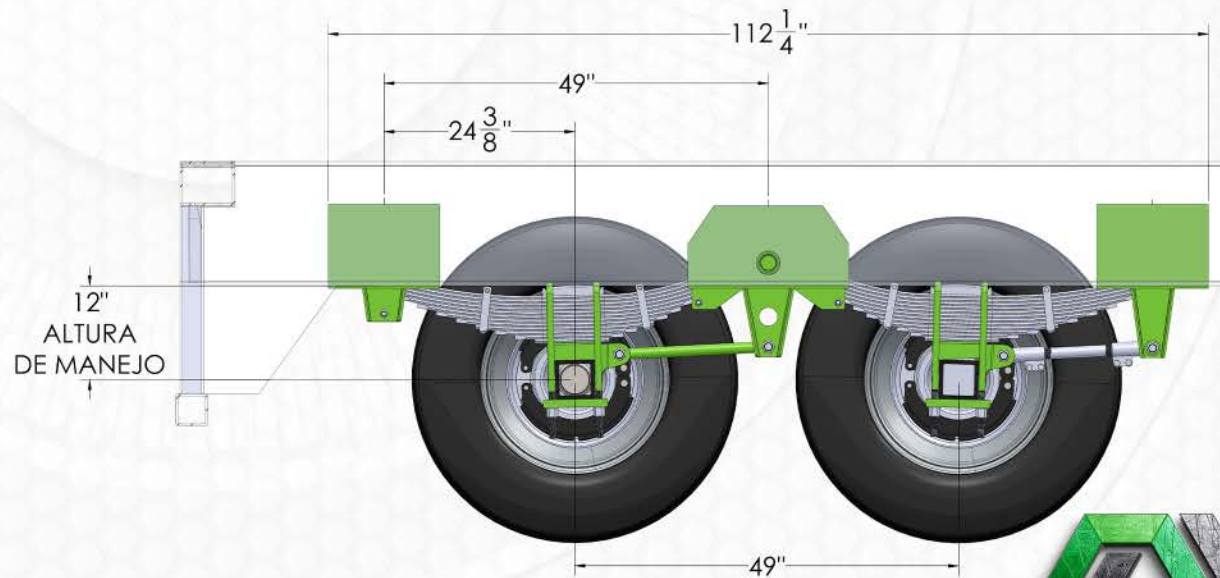

ALTURA DE MANEJO 12"

VISTA TRANSVERSAL DEL CHASIS / INTERIOR RUEDA IZQUIERDA



E-TRACK
REMOLQUES | TRACTOCAMIÓN

Queda prohibida cualquier copia, distribución, alteración o modificación de cualquier elemento presentado en este documento. Toda la información aquí presentada está diseñada a partir de documentación técnica y conocimiento mecánico de nuestro departamento de ingeniería, cualquier instalación o adaptación debe verificarse antes de implementarse.

Suspensiones ENSA® y E-track® son marcas registradas de Tuercas y Abrazaderas ENSA S.A. de C.V. Cualquier uso no autorizado será sancionado conforme a las leyes vigentes de derecho de autor e IMPI. Este documento es para fines informativos

PULGADA / PULGADA



CALIDAD GARANTÍA PRECISIÓN

SUSPENSIÓN MECÁNICA | MUELLE

USO RECOMENDADO EN REMOLQUES TIPO CAÑERO TORTON VOLTEO

TIPO DINA TORTON

CARACTERÍSTICAS

- Capacidad de carga por Eje: Hasta 25,000 lbs (22.00 a 24.00 Toneladas)
- Para: Diferencial de 5"
- Altura de manejo: 15"
- SENCILLO (1 Eje) o TÁNDEM (2 Ejes) o TRIDEM (3 Ejes)
- Peines: 12, 13 y 14 Hojas
- Juego para Eje Completo o Piezas Individuales

KITS DE REEMPLAZO | REFACCIONES | COMPLEMENTOS | FABRICACIÓN Y DISEÑO

PULGADA / PULGADA



CALIDAD GARANTÍA PRECISIÓN

DISPONIBLE:
KIT COMPLETO
O SOLO HERRAJES

TIPO
TÁNDEM



DINA TORTON
77-823 KC

IMAGEN DEL PRODUCTO RENDER 3D, EDITADO PARA FINES COMERCIALES Y REPRESENTATIVOS

RIDE SAFETY

www.suspensionesensa.com





















SUSPENSIONES
ENSA

Diseño y Manufactura
Orgullosamente mexicanos
Certificaciones ISO 9001:2015
Hecho en México



 /suspensionesensa



	77-806KC HT300TB 15	77-814KC HT300TB 17	77-816KC EN250US	77-813KC US11 N300US	77-827KC EN-300U 14A.M.	77-823 KC DINA TANDEM "2 EJES"	77-815-0V HUTCH 9700	77-817 KF FRUEHAUF F2
CAJA REFRIGERADA 	<input checked="" type="checkbox"/>	<input checked="" type="checkbox"/>	<input type="checkbox"/>	<input type="checkbox"/>	<input type="checkbox"/>	<input type="checkbox"/>	<input checked="" type="checkbox"/>	<input checked="" type="checkbox"/>
CAJA SECA 	<input checked="" type="checkbox"/>	<input checked="" type="checkbox"/>	<input type="checkbox"/>	<input type="checkbox"/>	<input type="checkbox"/>	<input type="checkbox"/>	<input checked="" type="checkbox"/>	<input checked="" type="checkbox"/>
CAMA BAJA 	<input type="checkbox"/>	<input type="checkbox"/>	<input checked="" type="checkbox"/>	<input checked="" type="checkbox"/>	<input checked="" type="checkbox"/>	<input type="checkbox"/>	<input checked="" type="checkbox"/>	<input type="checkbox"/>
CAMA PLANA 	<input checked="" type="checkbox"/>	<input checked="" type="checkbox"/>	<input checked="" type="checkbox"/>	<input checked="" type="checkbox"/>	<input type="checkbox"/>	<input type="checkbox"/>	<input checked="" type="checkbox"/>	<input checked="" type="checkbox"/>
CAÑERO 	<input type="checkbox"/>	<input type="checkbox"/>	<input type="checkbox"/>	<input type="checkbox"/>	<input type="checkbox"/>	<input checked="" type="checkbox"/>	<input type="checkbox"/>	<input type="checkbox"/>
DOLLY 	<input checked="" type="checkbox"/>	<input checked="" type="checkbox"/>	<input type="checkbox"/>	<input type="checkbox"/>	<input type="checkbox"/>	<input type="checkbox"/>	<input checked="" type="checkbox"/>	<input type="checkbox"/>
GANADERA 	<input checked="" type="checkbox"/>	<input checked="" type="checkbox"/>	<input type="checkbox"/>	<input type="checkbox"/>	<input checked="" type="checkbox"/>	<input type="checkbox"/>	<input type="checkbox"/>	<input checked="" type="checkbox"/>
GONDOLA 	<input checked="" type="checkbox"/>	<input checked="" type="checkbox"/>	<input type="checkbox"/>	<input checked="" type="checkbox"/>	<input checked="" type="checkbox"/>	<input type="checkbox"/>	<input type="checkbox"/>	<input checked="" type="checkbox"/>
GRANELERA 	<input checked="" type="checkbox"/>	<input checked="" type="checkbox"/>	<input type="checkbox"/>	<input checked="" type="checkbox"/>	<input checked="" type="checkbox"/>	<input type="checkbox"/>	<input type="checkbox"/>	<input type="checkbox"/>
JAULA 	<input checked="" type="checkbox"/>	<input checked="" type="checkbox"/>	<input checked="" type="checkbox"/>	<input checked="" type="checkbox"/>	<input checked="" type="checkbox"/>	<input type="checkbox"/>	<input type="checkbox"/>	<input type="checkbox"/>
MADERERA 	<input checked="" type="checkbox"/>	<input checked="" type="checkbox"/>	<input checked="" type="checkbox"/>	<input checked="" type="checkbox"/>	<input checked="" type="checkbox"/>	<input type="checkbox"/>	<input type="checkbox"/>	<input type="checkbox"/>
MADRINA 	<input checked="" type="checkbox"/>	<input checked="" type="checkbox"/>	<input type="checkbox"/>	<input type="checkbox"/>	<input type="checkbox"/>	<input type="checkbox"/>	<input checked="" type="checkbox"/>	<input type="checkbox"/>
PLATAFORMA 	<input checked="" type="checkbox"/>	<input checked="" type="checkbox"/>	<input checked="" type="checkbox"/>	<input checked="" type="checkbox"/>	<input checked="" type="checkbox"/>	<input type="checkbox"/>	<input type="checkbox"/>	<input checked="" type="checkbox"/>
PORTA CONTENEDOR 	<input checked="" type="checkbox"/>	<input checked="" type="checkbox"/>	<input type="checkbox"/>	<input type="checkbox"/>	<input type="checkbox"/>	<input type="checkbox"/>	<input checked="" type="checkbox"/>	<input checked="" type="checkbox"/>
TANQUE / CISTERNA 	<input checked="" type="checkbox"/>	<input checked="" type="checkbox"/>	<input type="checkbox"/>	<input type="checkbox"/>	<input checked="" type="checkbox"/>	<input type="checkbox"/>	<input type="checkbox"/>	<input type="checkbox"/>
TOLVAS 	<input checked="" type="checkbox"/>	<input checked="" type="checkbox"/>	<input type="checkbox"/>	<input type="checkbox"/>	<input checked="" type="checkbox"/>	<input type="checkbox"/>	<input type="checkbox"/>	<input type="checkbox"/>
TORTON 	<input type="checkbox"/>	<input type="checkbox"/>	<input type="checkbox"/>	<input type="checkbox"/>	<input type="checkbox"/>	<input checked="" type="checkbox"/>	<input type="checkbox"/>	<input type="checkbox"/>
VOLTEO 	<input checked="" type="checkbox"/>	<input checked="" type="checkbox"/>	<input type="checkbox"/>	<input type="checkbox"/>	<input checked="" type="checkbox"/>	<input checked="" type="checkbox"/>	<input type="checkbox"/>	<input type="checkbox"/>
CORTINA 	<input checked="" type="checkbox"/>	<input checked="" type="checkbox"/>	<input checked="" type="checkbox"/>	<input checked="" type="checkbox"/>	<input checked="" type="checkbox"/>	<input type="checkbox"/>	<input checked="" type="checkbox"/>	<input type="checkbox"/>

Queda prohibida cualquier copia, distribución, alteración o modificación de cualquier elemento presentado en este documento. Toda la información aquí presentada está diseñada a partir de documentación técnica y conocimiento mecánico de nuestro departamento de ingeniería, cualquier instalación o adaptación debe verificarse antes de implementarse.

Suspensiones ENSA® y E-track® son marcas registradas de Tuercas y Abrazaderas ENSA S.A. de C.V. Cualquier uso no autorizado será sancionado conforme a las leyes vigentes de derecho de autor e IMPI. Este documento es para fines informativos

PULGADA / PULGADA

CALIDAD GARANTÍA PRECISIÓN





IMAGEN CON FINES REPRESENTATIVOS

TIPO: OV
OVERSLUNG
TOP MOUNT
(MONTAJE POR ARRIBA DEL EJE)



IMAGEN CON FINES REPRESENTATIVOS

TIPO: UN
UNDERSLUNG
PERFIL BAJO
(MONTAJE POR ABAJO DEL EJE)

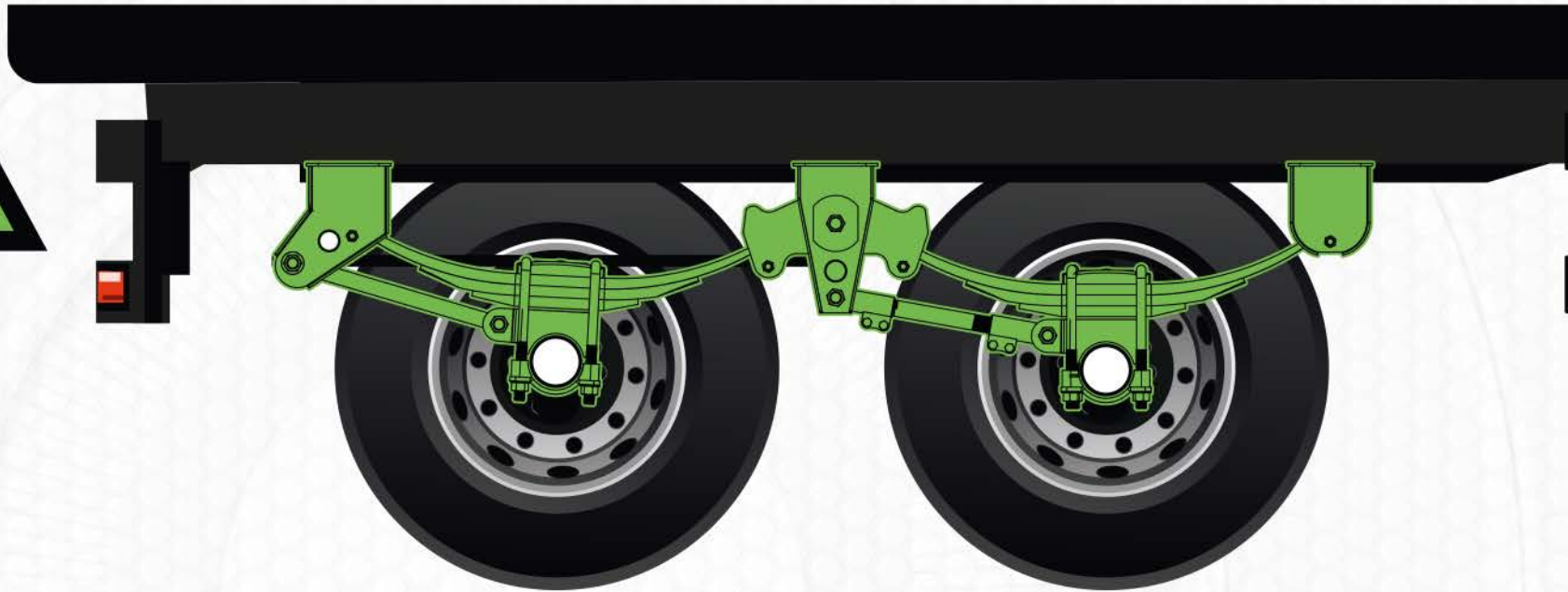
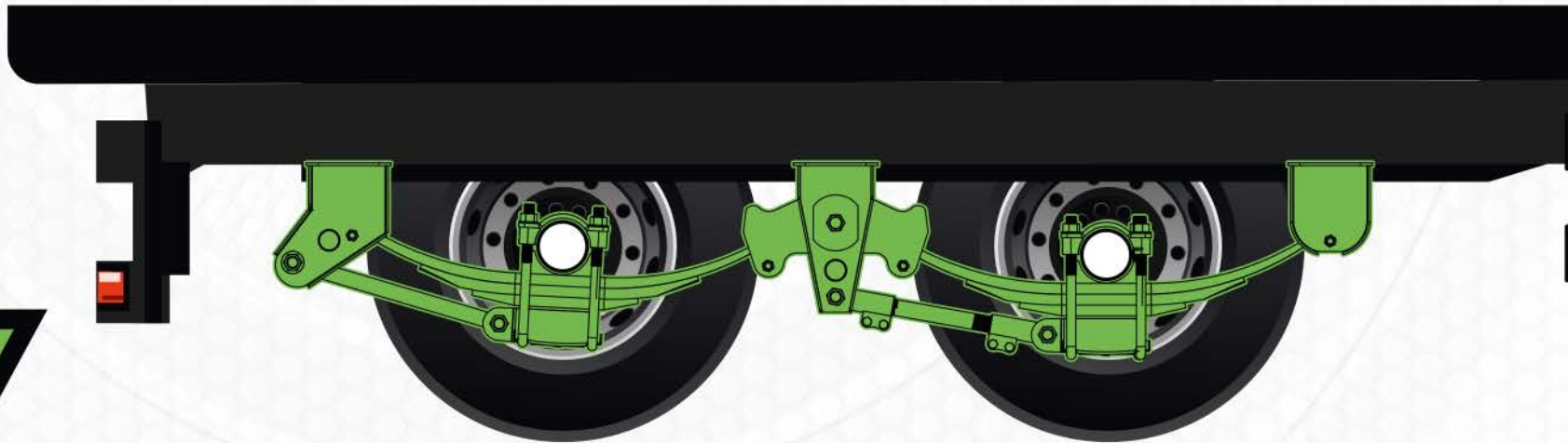
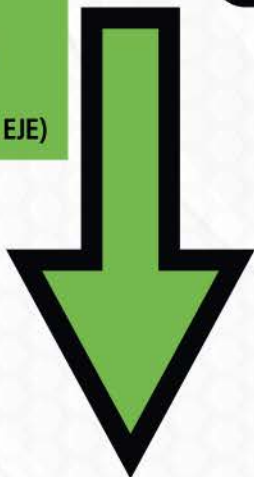

Queda prohibida cualquier copia, distribución, alteración o modificación de cualquier elemento presentado en este documento. Toda la información aquí presentada está diseñada a partir de documentación técnica y conocimiento mecánico de nuestro departamento de ingeniería, cualquier instalación o adaptación debe verificarse antes de implementarse.

Suspensiones ENSA® y E-track® son marcas registradas de Tuercas y Abrazaderas ENSA S.A. de C.V. Cualquier uso no autorizado será sancionado conforme a las leyes vigentes de derecho de autor e IMPI. Este documento es para fines informativos

PULGADA / PULGADA

CALIDAD GARANTÍA PRECISIÓN





SUSPENSIONES
ENSA

www.suspensionesensa.com



DIRECTORIO TÉCNICO

CON LA EXPERIENCIA Y CALIDAD

QUE SOLO NOSOTROS TE OFRECEMOS

SUSPENSIÓN NEUMÁTICA

SUSPENSIÓN MECÁNICA

ABRAZADERAS PARA EJE

LEVANTE DE ELEVACIÓN

COMPONENTES

REFACCIONES

INSTALACIÓN

SERVICIOS

TALLER

PULGADA 4 PULGADA



CALIDAD GARANTÍA PRECISIÓN

ENSA | MATRIZ

Cam. Real a Agua Amarilla 350, Bodega A, 45610

San Pedro Tlaquepaque, Jalisco, México. ■

33 3650 0507 | 33 1810 7141

ENSA | SUCURSAL GDL

Calzada del Ejército 789, Quinta Velarde

44430 Guadalajara, Jalisco, México. ■

33 3791 5004 | 33 3791 5010

E-TRACK TRAILERS

Cam. Real a Agua Amarilla 350, Bodega B, 45610

San Pedro Tlaquepaque, Jalisco, México. ■

33 3650 0507 | 33 1810 7141



E-TRACK



REMOLQUES PARA TRACTOCAMIÓN

www.etracktrailers.com



Diseño y Manufactura
Orgullosamente mexicanos

Hecho en México



[f](#) [@](#) [X](#) [in](#) [d](#) [v](#) /suspensionesensa
/etracktrailers